



## **T.Flow Hygro**

Combiné chauffe-eau  
thermodynamique  
et ventilation hygroréglable

# T.Flow Hygro



# Eau chaude 75% gratuite et

## POUR MAISON INDIVIDUELLE ET HABITAT COLLECTIF

*Production  
d'eau chaude  
en continu  
répondant  
aux besoins  
quotidiens  
d'une famille de 2  
à 6 personnes*

*Qualité  
d'air intérieur  
grâce à un  
renouvellement  
d'air en continu*

Le nouveau combiné **T.Flow Hygro ** est un chauffe-eau thermodynamique sur air extrait : un système chauffe-eau + ventilation qui récupère les calories de l'air extrait pour chauffer l'eau.

**T.Flow Hygro ** concilie ainsi la qualité d'air du logement et la production de 200 litres d'eau chaude en continu, pour une famille de 2 à 6 personnes. **T.Flow Hygro ** répond également aux besoins de confort acoustique, d'intégration et offre des performances inégalées.

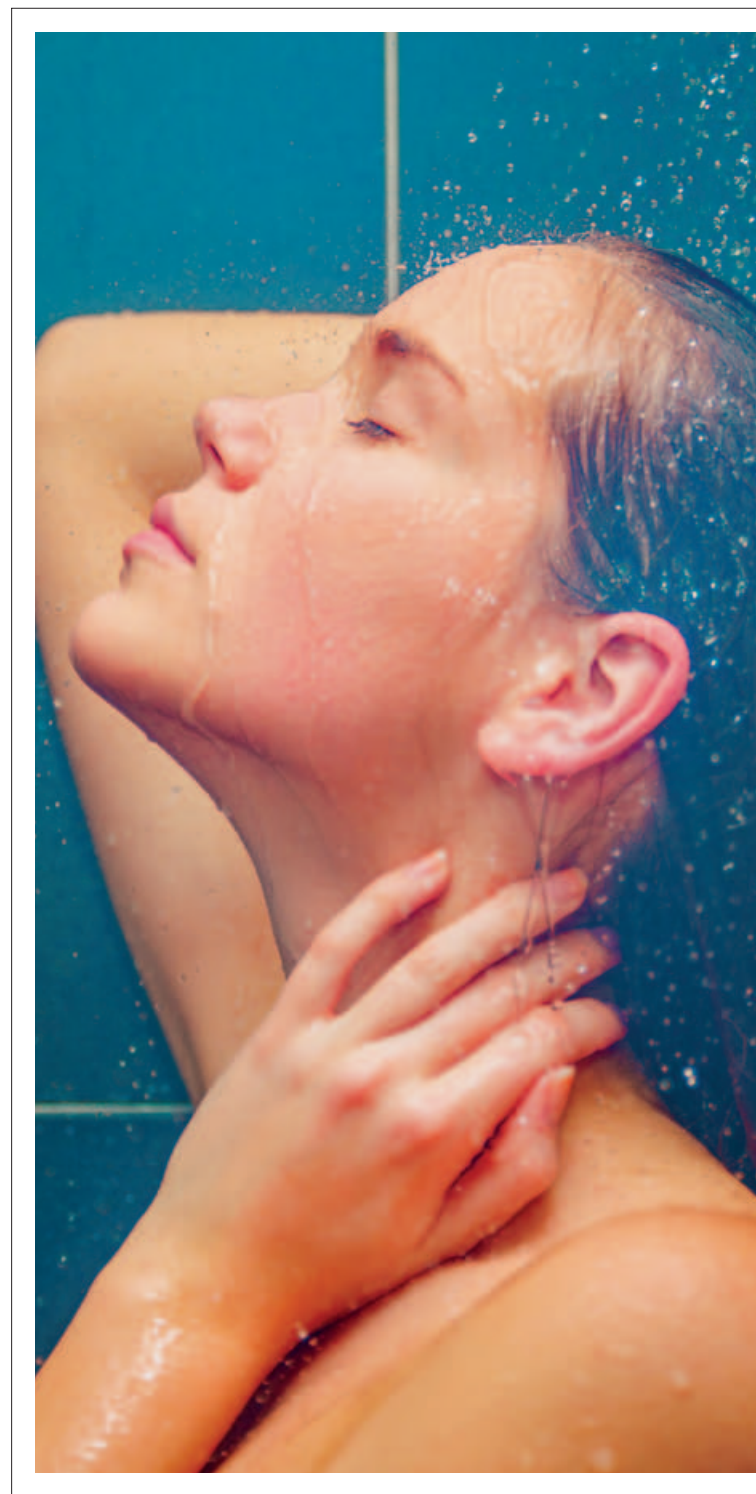

# ventilation ultra-performante



**Jusqu'à 75%**  
*de l'eau chaude  
sanitaire produite  
gratuitement*  
*grâce à l'énergie  
récupérée*

La production d'eau chaude sanitaire et la ventilation représentent jusqu'à 65 % des consommations des logements, et constituent dès lors un axe fort de progrès pour participer à l'efficacité énergétique globale des bâtiments.

L'optimisation de la consommation de ces postes est au cœur de la recherche chez Aldes pour développer des solutions toujours plus innovantes et performantes.

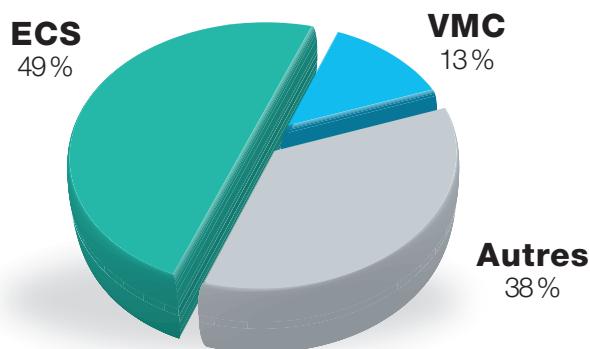

Répartitions des consommations énergétiques dans un logement



# T.Flow Hygro

## Les meilleures performances



**COP = 4,01\*\***

**T.Flow Hygro  affiche une performance énergétique inégalée avec un COP de 4,01\*\* et des consommations électriques très basses.**

### Réduction drastique de la facture d'eau chaude

Un COP (Coefficient de Performance) élevé correspond à une meilleure récupération des calories de l'air de la maison (par la ventilation) et permet de chauffer une plus grande quantité d'eau gratuitement.

**T.Flow Hygro  fonctionne et offre un haut niveau de performance toute l'année, indépendamment des conditions de températures extérieures.**

\*\* COP à 150 m<sup>3</sup>/h selon EN 16147.

### T.Flow Hygro , des performances garanties tout au long de l'année

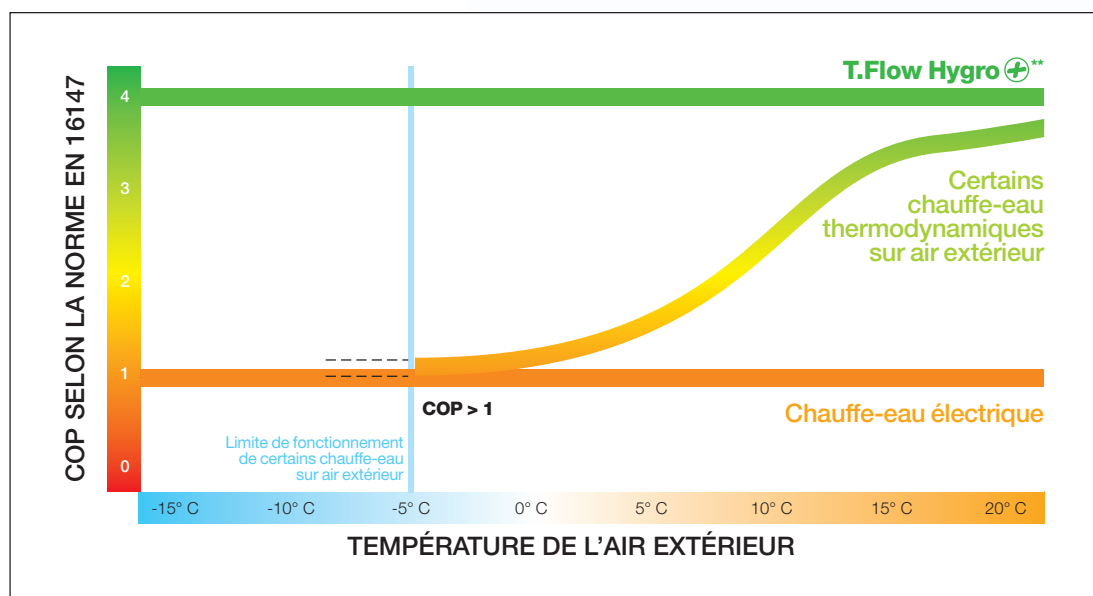

\* Parmi les produits de sa catégorie en avril 2014.



# de sa catégorie\*

Le plus  
**silencieux**  
du marché\*

< 28 dB (A)\*\*

**T.Flow Hygro  $\oplus$ , chauffe-eau thermodynamique sur air extrait, offre un niveau sonore extrêmement bas, le plus bas**

**de sa catégorie.**

- En maison individuelle : inférieur à 28 dB (A)\*\*.
- En appartement : inférieur à 21 dB (A)\*\*.

\*\* Valeur maximale à 160 m<sup>3</sup>/h, chauffe-eau + ventilation, Lp à 2 m en champ libre.

Le plus  
**fin**  
du marché\*

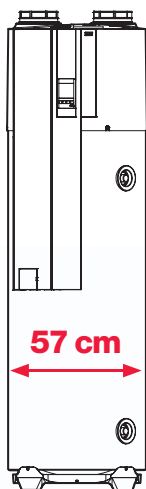

**Ultramine, T.Flow Hygro  $\oplus$  s'intègre parfaitement dans un placard standard (600 x 600 mm) ou une buanderie.**

Par ailleurs, pour une installation facilitée, tous les raccords sont accessibles en face avant.

**Téléchargez les outils Aldes d'aide aux calculs thermiques**

Logiciel de données et d'aide à la saisie pour les calculs RT2012.



Fiches d'aide à la saisie pour les logiciels Perrenoud et Climawin

**IDÉAL  
CALCULS  
THERMIQUES  
RT2012**

# T.Flow Hygro

# Technologie de pointe et fon

## T.Flow Hygro récupère les calories de l'air extrait pour chauffer l'eau.

L'air vicié, extrait par le ventilateur du logement, réchauffe le fluide frigorigène dans l'évaporateur.

Le fluide passe ensuite dans le compresseur inverter puis dans le condenseur où, le fluide cède ses calories à l'eau du ballon.

L'appoint électrique se déclenche uniquement en cas de besoin.

### Protection durable contre la corrosion

- 1 Système anode combinée : anode titane à courant imposé et anode magnésium de démarrage
- 2 Cuve émaillée

### Ventilation performante et économique

- 3 Ventilateur micro-watt intégré en maison individuelle (autoréglable ou hygroréglable)

### Réponse à des besoins exceptionnels

- 4 Résistance électrique d'appoint stéatite 1500 W

### Production d'eau chaude économique

- 5 Pompe à chaleur Inverter
- 6 Condenseur autour de la cuve

### Maintenance facile

- 7 Accès au filtre en face avant

### Isolation thermique performante

- 8 Isolation en mousse polyuréthane expansée 55 mm

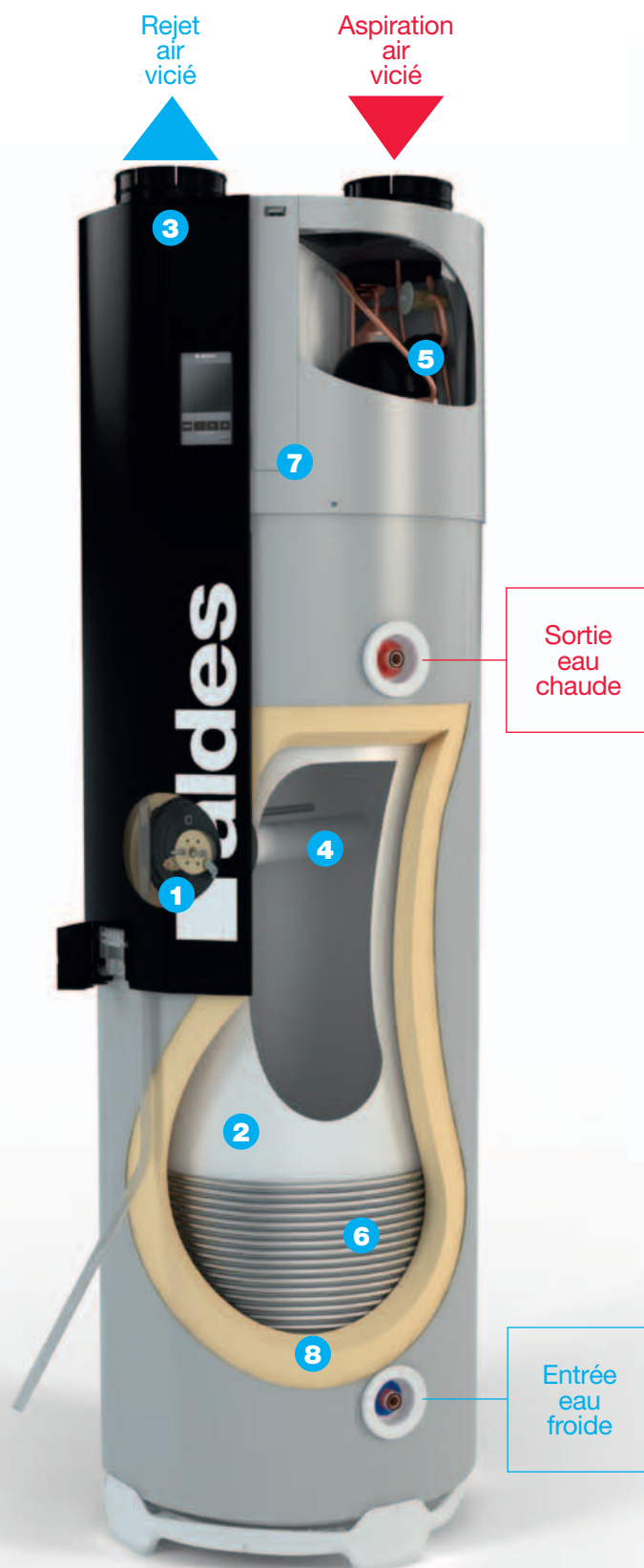

# ctionnalités intuitives

## Un écran de contrôle intuitif



Gérez votre  
**consommation**  
selon vos  
**besoins**

### 4 Modes de fonctionnement :

- **AUTO** : fonctionne automatiquement selon le besoin en eau chaude et la tarification horaire.
- **BOOST** : permet de répondre à un besoin d'eau chaude ponctuel plus important.
- **CONFORT** : augmente la production d'eau chaude sur une durée programmée (nombre de jours paramétrable).
-  **(VACANCES)** : fonctionne en VMC seule sur une durée programmée.

Suivez votre  
**utilisation**  
en toute  
**transparence**

- Eau chaude disponible en temps réel.
- Consommation électrique.
- Niveau d'encrassement du filtre.

# T.Flow Hygro

# En maison individuelle et log

**T.Flow Hygro ** est disponible en 2 versions :

Avec ventilateur hygroréglable intégré, **T.Flow Hygro ** est adapté pour une installation autonome et compacte en maison individuelle dans un volume chauffé, conformément aux préconisations de la réglementation RT2012.

**T.Flow Hygro ** fonctionne aussi en système autoréglable.

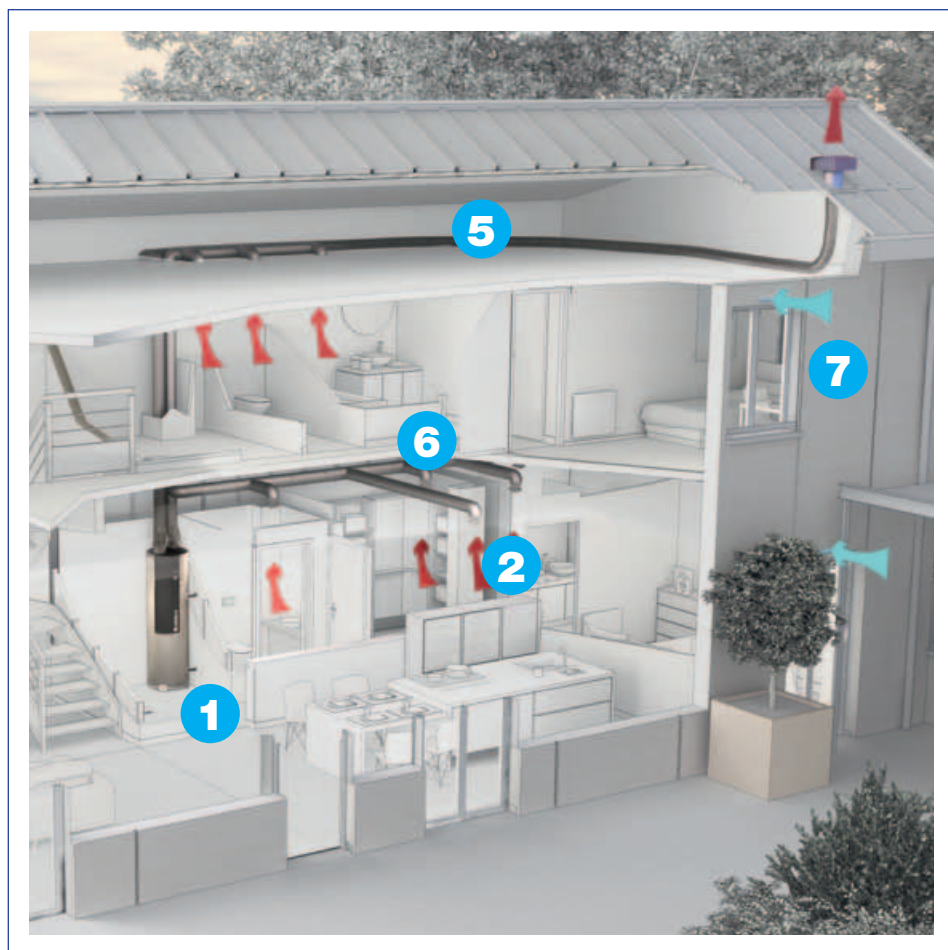

## Composez votre système :

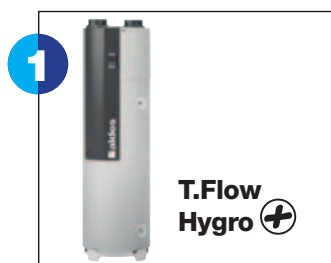





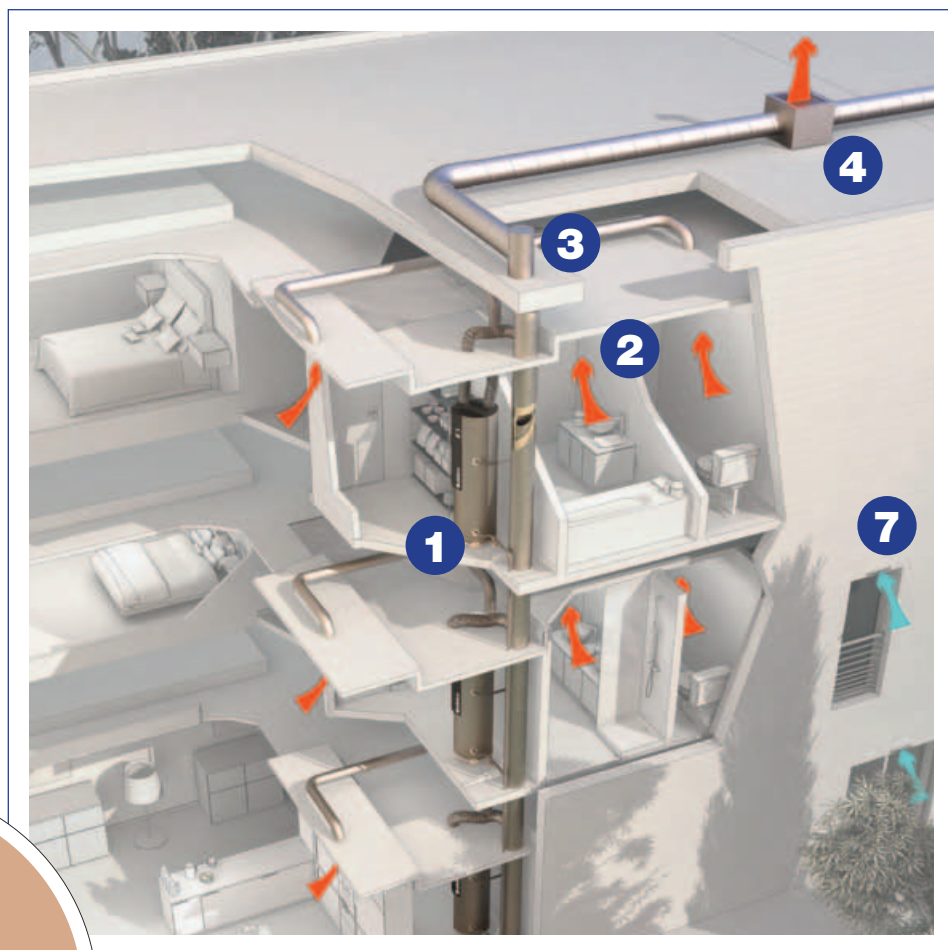

# ements collectifs

Sans ventilateur intégré, **T.Flow Hygro**  est adapté pour une installation en collectif avec un ventilateur déporté.

Plusieurs **T.Flow Hygro**  peuvent être raccordés à un seul ventilateur de type iVEC basse consommation micro-watt +.



Les   
du ballon  
thermodynamique  
sur air extrait  
en collectif

-  Facture d'eau chaude individualisée.
-  Acoustique réduite.
-  Pas de perçage en façade.

## Nouveau logiciel Conceptor Ventilation module habitat

En quelques clics, il vous permet de dimensionner votre installation **T.Flow Hygro**  en collectif et de sélectionner votre ventilateur et votre réseau aéraulique.



# T.Flow Hygro

## Tout est plus facile...

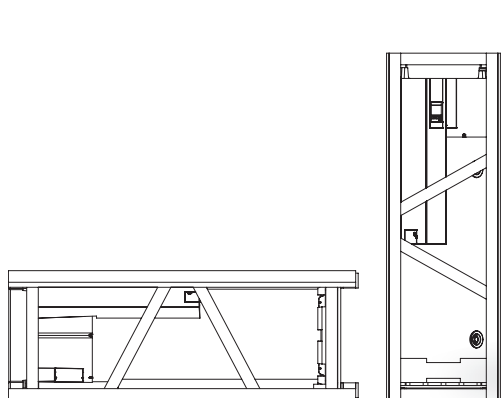

### *Transport et stockage optimisés*

- Stockage sur palette.
- Une seule référence auto et hygro.
- Transport debout ou couché sur une face.

### *Installation aisée*

- Raccordements ultra-accessibles.
- Raccordements aérauliques avec piquages amovibles à joint.
- Raccordements hydrauliques à 45° en face avant et raccords livrés avec le produit.
- Raccordement électrique avec trappe dédiée sans capot à retirer.
- Paramétrage de l'installation via écran intuitif.

**Pensez à la Mise en Service Aldes**

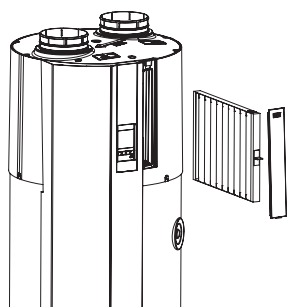

### *Suivi SAV intégré dès la conception*

- Accès facile à la plupart des composants en face avant.
- Accès maintenancier sur l'écran de contrôle et enregistrement de l'historique (récupération par clé USB).

# Caractéristiques techniques

## Encombrement et Poids

- Poids à vide : 79 kg avec ventilateur ; 77 kg sans.
- Raccordements aérauliques : extraction et rejet en Ø 160 mm.
- Raccordements hydrauliques : arrivée d'eau froide et départ eau chaude en G3/4" mâles.

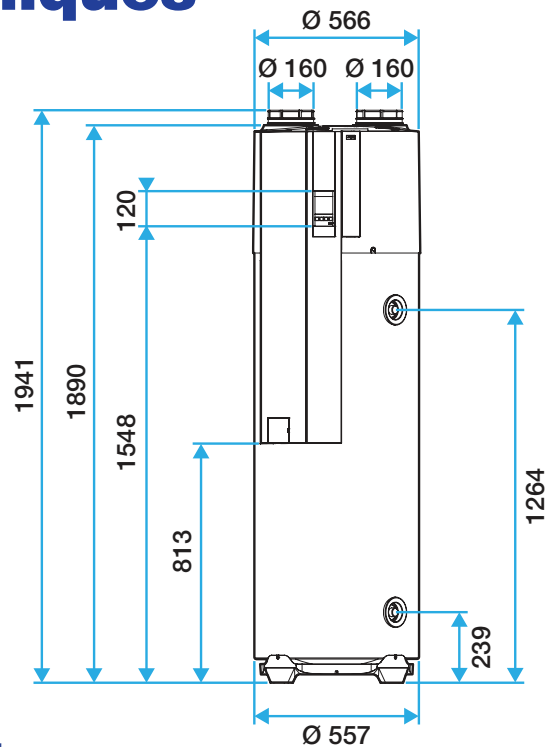
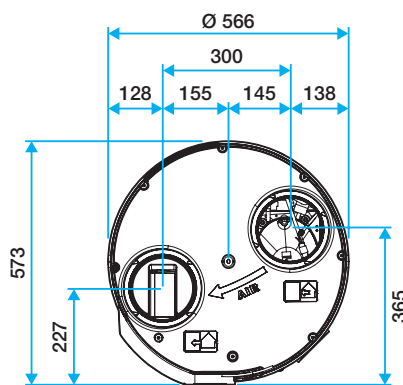

## Caractéristiques aérauliques et acoustiques

### T.Flow Hygro $\oplus$ avec ventilateur intégré - Maison individuelle

- Moteur micro-watt à commutation électronique.
- Plage de débits : de 40 à 195 m<sup>3</sup>/h en débit de base et jusqu'à 270 m<sup>3</sup>/h en débit de pointe.
- Fonctionnement du ventilateur à pression régulée avec modulation du débit par les bouches d'extraction hygroréglables.
- Niveau sonore : < 28 dB(A) ventilation et production d'eau chaude en fonctionnement.

### T.Flow Hygro $\oplus$ sans ventilateur intégré - Habitat collectif

- Niveau sonore : < 21 dB(A) production d'eau chaude en fonctionnement.

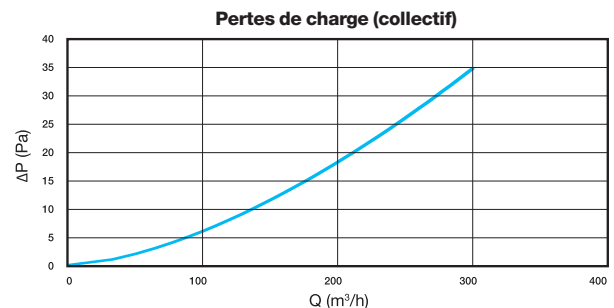

Références	
T.Flow Hygro $\oplus$ avec ventilateur intégré	11023198
T.Flow Hygro $\oplus$ sans ventilateur intégré	11023199
Alimentation	
	230 V mono
Ventilation	
Plage de débits	De 40 à 270 m <sup>3</sup> /h
Filtration	à l'air extrait
Cuve	
Protection	Anode magnésium temporaire (démarrage) + anode titane à courant imposé
Raccords hydrauliques	¾ mâles (raccords diélectriques fournis)
Appoint électrique	Résistance stéatite 1500 W
Température max. d'eau chaude	65°C
Volume d'eau disponible à 40°C (200 L stocké à 50°C)	env. 270 L
Pompe à chaleur	
Compresseur	Inverter (vitesse variable)
Fluide frigorigène	R134a
Charge	850 g
Puissance calorifique moyenne	800 W

**aldes.com**

T. FlowH+. Com. Corp. Fr. 1 - RCS Lyon 956 506 828 - HAUTEFEUILLE

ALDES - 20, boulevard Joliot Curie - 69694 Vénissieux Cedex FRANCE  
Tél : +33 (0)4 78 77 15 15 - Fax : +33 (0)4 78 76 15 97 - [www.aldes.com](http://www.aldes.com)

